



Aqua-therm Praha

19. mezinárodní odborný veletrh
vytápění, ventilace, klimatizační, měřicí, regulační,
sanitární a ekologické techniky

20. - 21. 2012

Výstaviště PVA EXPO PRAHA

UZÁVĚRKA: 30. září 2012

Zašlete poštou:
Progres Partners Advertising, s. r. o.
Opletalova 55, 110 00 Praha 1
nebo faxem: 224 235 033
nebo na e-mail: lucie@ppa.cz
či janurkova@ppa.cz

ZÁKLADNÍ NABÍDKA NA REALIZACI VAŠÍ EXPOZICE

Typ A

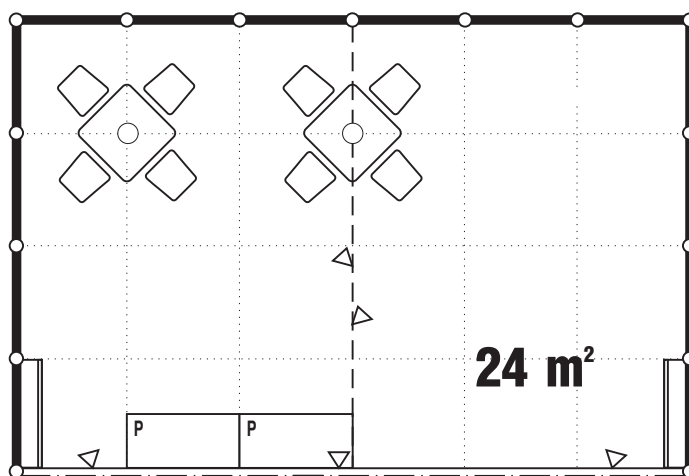
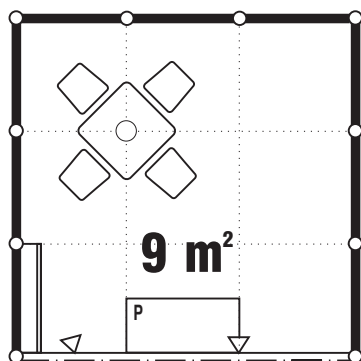
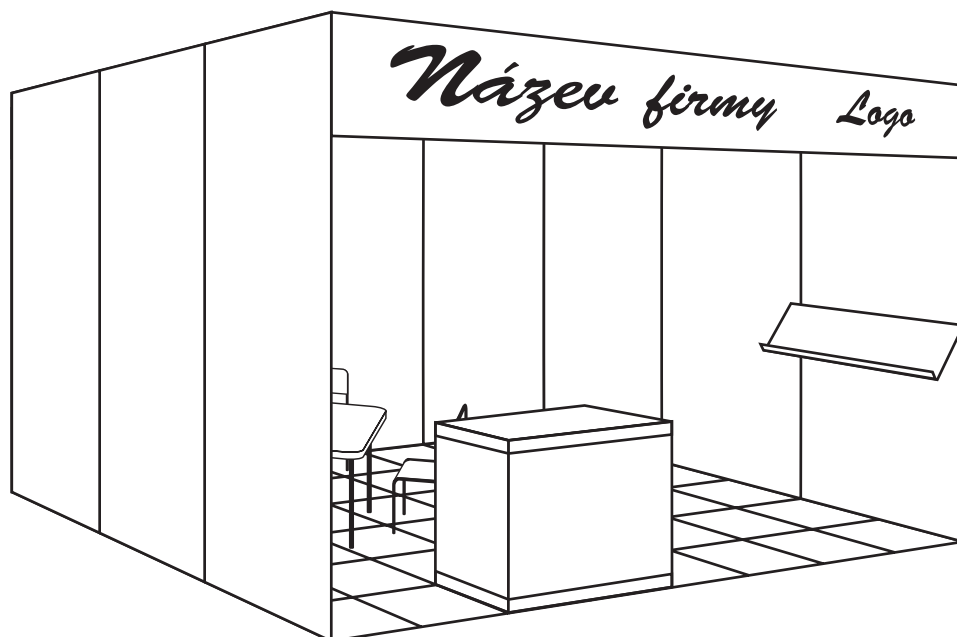

| Stavba stánku obsahuje: hliníkové stojky, obvodové stěny bílé, koberec v barvě dle požadavku, průběžný límeč o výšce 35 cm, název firmy na límci | 9 - 24 m ² | 25 - 48 m ² |
|---|-----------------------|------------------------|
| | Polička na prospekty | 1 - 2 |
| Sezení (1 stůl, 4 židle) | 1 - 2 | 2 - 3 |
| Pult | 1 | 2 |
| Bodové světlo 100 W (včetně rozvodů)* | 4 - 8 | 6 - 14 |
| Zásuvka (včetně rozvodů)* | 1 - 2 | 2 - 4 |
| Úklid denně (ne exponáty) | | |
| Cena 1.450,- Kč/m² (min. velikost 9 m ²) | cena bez DPH | |

* nutno objednat přípojku el. energie (formulář B1)

Typ B

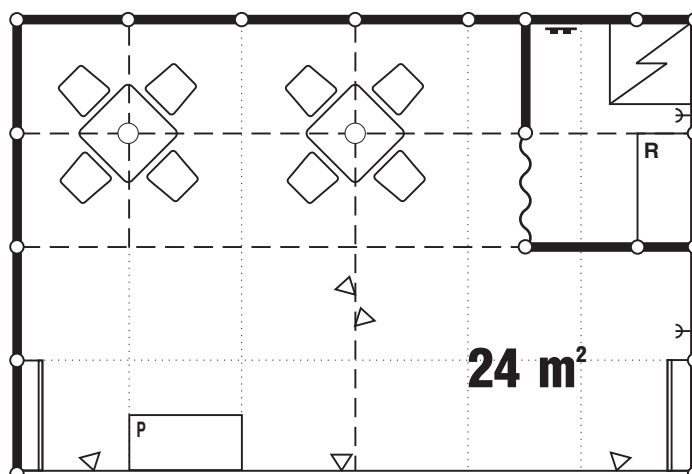
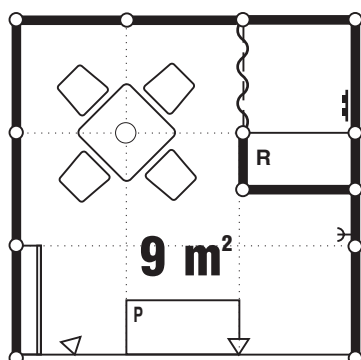
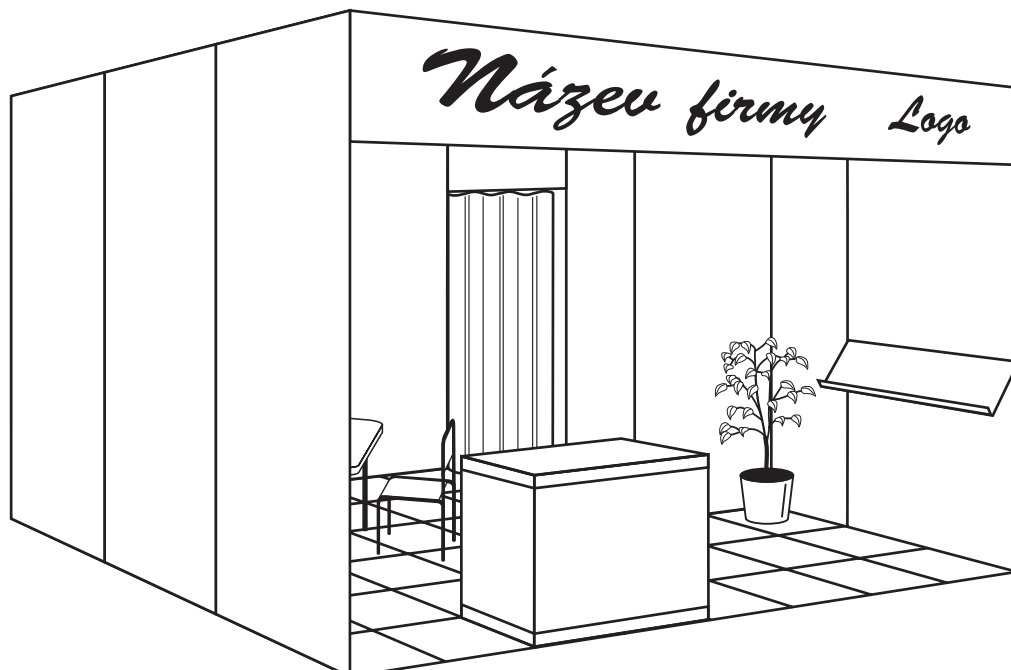

Stavba stánku obsahuje:

hliníkové stojky, obvodové stěny bílé, koberec v barvě dle požadavku, částečný stropní rastr, kabinka včetně závěsu (uzamykatelné dveře od 12 m²), regál, nástěnný věšák, průběžný límec o výšce 35 cm, název firmy na límci.

Polička na prospekty

Sezení (1 stůl, 4 židle)

Pult

Bodové světlo 100 W (včetně rozvodů)*

Zásuvka (včetně rozvodů)*

Dekorační květina

Lednice

Úklid denně (ne exponáty)

9 - 24 m²

25 - 48 m²

1 - 2

4

1 - 2

2 - 3

1

2

4 - 8

6 - 14

1 - 2

2 - 4

1

2

-

1

Cena 1.650,- Kč/m²

cena bez DPH

* nutno objednat přípojku el. energie (formulář B1)

Typ C

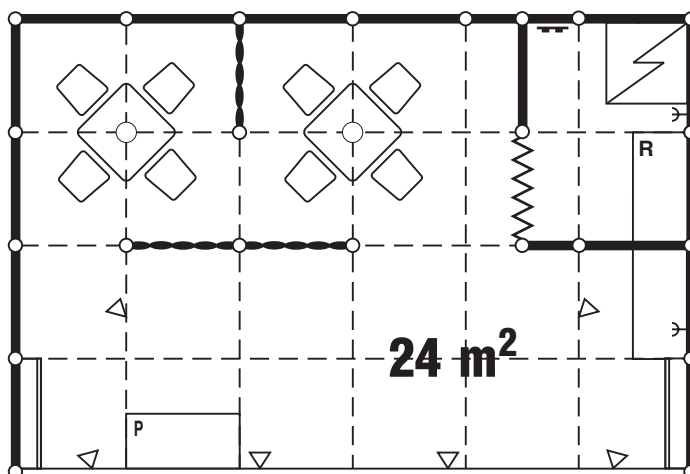
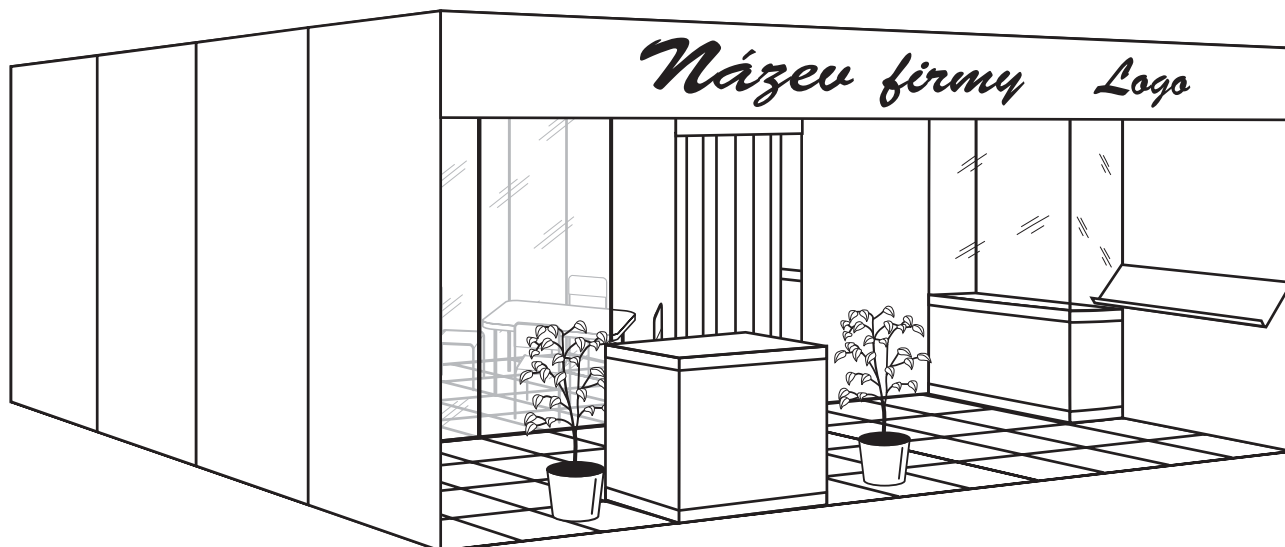

Rozmístění dělicích stěn dle Vašich požadavků

| Stavba stánku obsahuje: | 12 - 24 m ² | 25 - 48 m ² |
|---------------------------------------|---|------------------------|
| | hliníkové stojky, obvodové stěny bílé, dělicí příčky skleněné nebo plné, stropní rastr 1 x 1 m, koberec v barvě dle požadavku, průběžný límec o výšce 35 cm s označením firmy, uzamykatelná kabinka, regál, nástěnný věšák, lednice, skleněná vitrína dle požadavků | |
| Polička na prospekty | 1 | 2 |
| Sezení (1 stůl, 4 židle) | 1 - 2 | 2 - 3 |
| Pult | 1 | 2 |
| Bodové světlo 100 W (včetně rozvodů)* | 4 - 8 | 7 - 15 |
| Zásuvka (včetně rozvodů)* | 1 - 2 | 2 - 4 |
| Dekorační květina | 1 | 2 |
| Úklid denně (ne exponáty) | | |
| Cena 1.990,- Kč/m² | cena bez DPH | |

* nutno objednat přípojku el. energie (formulář B1)

OBJEDNÁVKA STAVBY STÁNKU

| VYSTAVOVATEL | VELETRH | HALA | Č. STÁNKU |
|--------------|---|------|-----------|
| |  developed by  | | |

Originál prosím zašlete zpět na adresu Progres Partners Advertising, s. r. o.

Firma:

Adresa:

Telefon:

Fax:

Kontakt:

OBJEDNÁVÁME KOMPLETNÍ STÁNEK

| | | | |
|-------------|----------------|------|--|
| TYP A | m ² | CENA | 1.450,- Kč/m ² (min. velikost 9 m ²) |
| TYP B | m ² | CENA | 1.650,- Kč/m ² |
| TYP C | m ² | CENA | 1.990,- Kč/m ² |

Uvedené ceny jsou bez DPH.

Požadovaný text pro označení stánku:

.....
.....

Požadujeme logo na límec: ano *) ne

*) Logo pro výrobu zašlete ve formátu CDR, EPS, PDF, AI na e-mail: kopacek@ppa.cz

Požadovaná barva koberce:



- | | | |
|--------------------------------------|--|--------------------------------|
| <input type="checkbox"/> světle šedá | <input type="checkbox"/> tmavě šedá (antracit) | <input type="checkbox"/> modrá |
| <input type="checkbox"/> červená | <input type="checkbox"/> oranžová | <input type="checkbox"/> černá |
| <input type="checkbox"/> zelená | <input type="checkbox"/> jiná: | |

.....
místo, datum

.....
razítko a podpis vystavovatele (objednatele)

DODATEČNÉ VYBAVENÍ STÁNKU

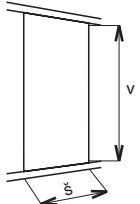
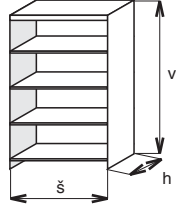
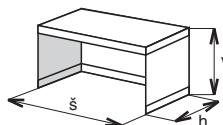
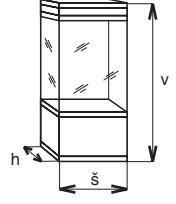
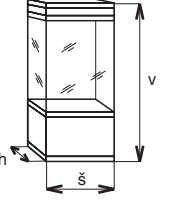
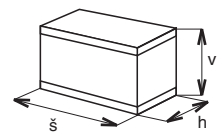
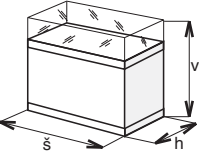
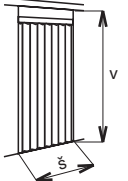
(K dodání jen ve spojení s objednávkou stavby stánku, příslušné údaje označte křížkem)

| | | | | | |
|---|--|--|---|--|---|
| <p>Stěnový modul</p>  <p>š 1000, v 2500</p> | <p>900,- Kč</p> <input type="checkbox"/> | <p>Regál</p>  <p>š 1030, v 2000, h 530</p> | <p>1225,- Kč</p> <input type="checkbox"/> | <p>Pult</p>  <p>š 1030, v 860, h 530</p> | <p>1150,- Kč</p> <input type="checkbox"/> |
| <p>Samostojná vitrína velká</p>  <p>š 1000, v 2500, h 500</p> | <p>3825,- Kč</p> <input type="checkbox"/> | <p>Samostojná vitrína malá</p>  <p>š 500, v 2500, h 500</p> | <p>3525,- Kč</p> <input type="checkbox"/> | <p>Podesta</p>  <p>š 1030, v 400, h 530</p> | <p>1200,- Kč</p> <input type="checkbox"/> |
| <p>Pultová vitrína se skříňkou</p>  <p>š 1030, h 530, v 900</p> | <p>neuzamykatelná 2625,- Kč</p> <input type="checkbox"/> <p>uzamykatelná 2825,- Kč</p> <input type="checkbox"/> | <p>Uzamykatelné shrnovací dveře z PVC</p>  <p>š 1000, v 2500</p> | <p>2150,- Kč</p> <input type="checkbox"/> | <p>Stůl</p>  <p>š 800, v 720, h 800</p> | <p>500,- Kč</p> <input type="checkbox"/> |
| <p>Židle</p> | <p>300,- Kč</p> <input type="checkbox"/> | <p>Barová židle</p> | <p>800,- Kč</p> <input type="checkbox"/> | <p>Kulatý stůl o průměru 70 cm</p> | <p>600,- Kč</p> <input type="checkbox"/> |
| <p>Kulatý stůl o průměru 60 cm</p> | <p>580,- Kč</p> <input type="checkbox"/> | <p>Uzamykatelná skříňka 800x700x42 mm</p> | <p>1200,- Kč</p> <input type="checkbox"/> | <p>Police stěnová hl. 30 cm</p> | <p>250,- Kč</p> <input type="checkbox"/> |
| <p>Stojan na prospekty – drátěný program</p> | <p>350,- Kč</p> <input type="checkbox"/> | <p>Věšák závěsný</p> | <p>300,- Kč</p> <input type="checkbox"/> | <p>Věšák stojanový</p> | <p>400,- Kč</p> <input type="checkbox"/> |
| <p>Elektrická zásuvka</p> | <p>430,- Kč</p> <input type="checkbox"/> | <p>Bodové světlo 100 W</p> | <p>450,- Kč</p> <input type="checkbox"/> | <p>Lednice</p> | <p>1975,- Kč</p> <input type="checkbox"/> |
| <p>Rychlovarná konvice</p> | <p>390,- Kč</p> <input type="checkbox"/> | <p>Varič</p> | <p>450,- Kč</p> <input type="checkbox"/> | <p>Mikrovltnka</p> | <p>980,- Kč</p> <input type="checkbox"/> |
| <p>Dřez, el. průtokový ohřívač vody</p> | <p>3960,- Kč</p> <input type="checkbox"/> | <p>Sada nádobí pro 6 osob</p> | <p>1150,- Kč</p> <input type="checkbox"/> | <p>Odpadkový koš</p> | <p>90,- Kč</p> <input type="checkbox"/> |
| <p>Stropní rastr 1 m x 1 m</p> | <p>250,- Kč</p> <input type="checkbox"/> | <p>Plazma TV 42' včetně věšáku nebo stojanu</p> | <p>4200,- Kč</p> <input type="checkbox"/> | <p>DVD přehrávač</p> | <p>500,- Kč</p> <input type="checkbox"/> |

š - šířka, v - výška, h - hloubka

Ceny jsou uvedeny za jeden kus po celou dobu výstavy, bez DPH.







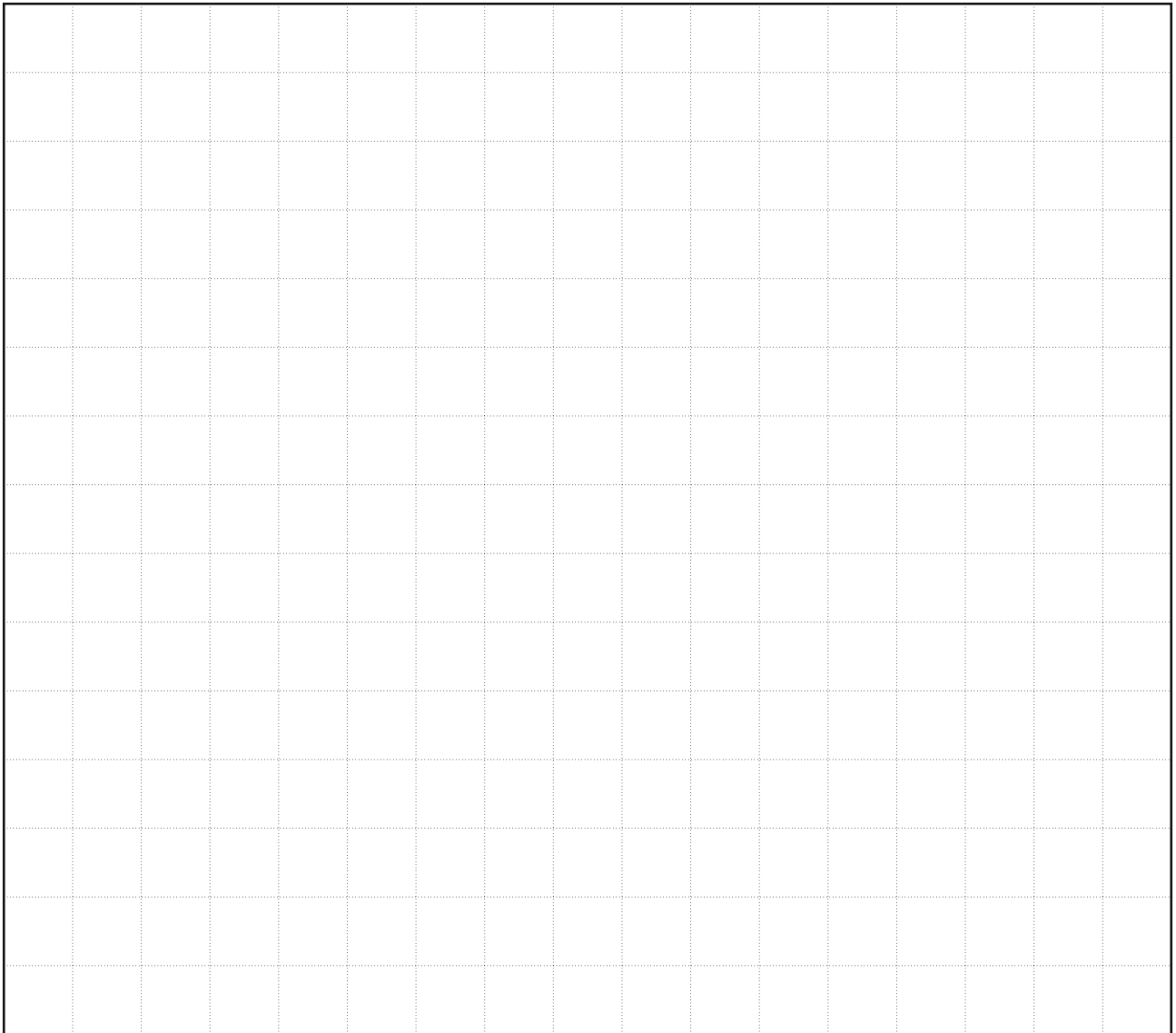











| VYSTAVOVATEL | VELETRH | HALA | Č. STÁNKU |
|--------------|---|------|-----------|
| | P R A H A aqua-therm INTERNATIONAL <small>developed by</small>  Reed Exhibitions Messe Wien | | |

Originál prosím zašlete zpět na adresu Progres Partners Advertising, s. r. o.

UPŘESNĚNÝ NÁKRES OBJEDNANÉ STAVBY STÁNKU



(Návrhy na řešení expozic o rozloze 12 a 24 m² uvádíme na předchozích stranách)

- | | | | |
|---|--|--|--|
|  Stěna plná |  Dveře křídlové |  Regál |  Zásuvka 400 V |
|  Stěna skleněná |  Límec |  Židle |  Zásuvka 230 V |
|  Závěs |  Kuchyňská skříňka s dřezem |  Stůl |  Zásuvka na noční proud |
|  Věšák stěnový |  Vitrina |  Stojka 2,5 m |  Světlo bodové |
|  Dveře shrnovací |  Pult (v 80, 115) |  Lednice | |

.....
místo, datum

.....
razítko a podpis vystavovatele (objednatele)

OBJEDNÁVKA TECHNICKÝCH PŘÍVODŮ

| VYSTAVOVATEL | VELETRH | HALA | Č. STÁNKU |
|--------------|---|------|-----------|
| |  developed by  | | |

Originál prosím zašlete zpět na adresu Progres Partners Advertising, s. r. o.

OBJEDNÁVKA PŘÍPOJKY ELEKTRICKÉ ENERGIE

PŘÍPOJKA ELEKTRICKÉHO PROUDU (v ceně je zahrnuta revize elektroinstalace stánku):

- | | | | |
|--|--|--|--|
| <input type="checkbox"/> do 2 kW/230 V = 4 890,- Kč | <input type="checkbox"/> do 5 kW/230 V = 7 080,- Kč | <input type="checkbox"/> do 9 kW/400 V = 10 650,- Kč | <input type="checkbox"/> do 21 kW/400 V = 19 400,- Kč |
| <input type="checkbox"/> do 3 kW/230 V = 5 760,- Kč | <input type="checkbox"/> do 6 kW/230 V = 8 245,- Kč | <input type="checkbox"/> do 15 kW/400 V = 15 200,- Kč | <input type="checkbox"/> do 40 kW/400 V = 37 700,- Kč |
- vč. spotřeby

NOČNÍ PROUD (lednicová přípojka provoz 24 hod. včetně spotřeby)

cena: 1 500,- Kč

Závazně objednávám ks

ROZVADĚČ (v případě objednávky 9 kW a více je povinný. Nemáte-li vlastní nutno objednat!)

rozvaděč 400 V/16 A (pro 9 kW) cena: 4 200,- Kč

Závazně objednávám ks

rozvaděč 400 V/32 A (pro 15 - 21 kW cena: 4 800,- Kč

Závazně objednávám ks

OBJEDNÁVKA PŘÍPOJKY VODY A ODPADU

PŘÍPOJKA VODY A ODPADU VČETNĚ VODNÉHO A STOČNÉHO (přívod 10/8mm, odpad 40mm)

cena: 6 980,- Kč *)

Závazně objednávám ks

*) Stánek bude realizován na zvýšeném podiu ano ne

JEDNORÁZOVÉ NAPUŠTĚNÍ (vč. vypuštění) **VODY PRO EXPONÁT**

cena: 2 000,- Kč

Závazně objednávám ks

OBJEDNÁVKA TELEKOMUNIKAČNÍCH SLUŽEB

TELEFONNÍ LINKA (ceny hovorů dle ceníku operátora)

cena: 4 150,- Kč

Závazně objednávám ks

INTERNET

rozvod LAN sítí 10/100 - Metal-kablem cena: 3 800,- Kč

Závazně objednávám ks

další připojení cena: 500,- Kč

Závazně objednávám ks

rozvod WI-FI cena: 2 200,- Kč

Závazně objednávám ks

další připojení cena: 500,- Kč

Závazně objednávám ks

.....
místo, datum

.....
razítko a podpis vystavovatele (objednatele)

| VYSTAVOVATEL | VELETRH | HALA | Č. STÁNKU |
|--------------|---|------|-----------|
| |  | | |

Originál prosím zašlete zpět na adresu Progres Partners Advertising, s. r. o.

VYZNAČENÍ PŘÍVODŮ EL. ENERGIE, VODY A TELEFONU



Přívod vody



Zásuvka 400 V



Zásuvka 230 V



Telefon



Přívod el. proudu



Rozvaděč



Zásuvka 230 V
(noční proud)



Telefax

.....
místo, datum

.....
razítko a podpis vystavovatele (objednatele)

OBJEDNÁVKA DALŠÍCH SLUŽEB

| VYSTAVOVATEL | VELETRH | HALA | Č. STÁNKU |
|--------------|---|------|-----------|
| |  developed by  | | |

Originál prosím zašlete zpět na adresu Progres Partners Advertising, s. r. o.

POŽADAVKY NA HOSTESKY

| počet | datum od - do | čas od - do | cena |
|-------|------------------|----------------|---------------|
| | | | 240,- Kč/hod. |

Jazyková kvalifikace kromě českého jazyka:

angličtina francouzština němčina italština ruština jiná:

Další požadavky:

OBJEDNÁVKA STŘEŽENÍ EXPOZICE (1 hod./260 Kč)

| datum | počet strážných | čas od - do | celkem hodin | cena |
|-------|--------------------|----------------|-----------------|------|
| | | | | |
| | | | | |
| | | | | |
| | | | | |

OBJEDNÁVKA ÚKLIDU

| úklid expozice (kromě exponátů) | Kč/m ² | počet m ² | |
|---------------------------------|-------------------|----------------------|---------------|
| po dobu konání veletrhu | 50,- | | |
| úklid expozice – 1 den | 10,- | | uvedte datum: |

ZÁVĚSNÉ BODY pro zavěšování konstrukcí, světelných ramp, poutačů, bannerů apod.

| | | |
|--|------------------|---------------|
| Po zaslání projektu/skici s vyznačením požadovaných závěsných bodů a popisu zavěšovaného elementu (nutno uvést váhu elementu) bude provedena kalkulace podle následujícího ceníku. Projekty prosím pošlete faxem: 224 235 033 nebo e-mailem: lucie@ppa.cz. | závěsný bod | 1000,- Kč/ks |
| | ocelové lanko | 500,- Kč/ks |
| | práce plošiny | 650,- Kč/hod. |
| | práce pracovníků | 350,- Kč/hod. |
| | trio v bm | 250,- Kč/bm |

Všechny uvedené ceny jsou bez DPH

.....
místo, datum

.....
razítko a podpis vystavovatele (objednatele)

| | | | |
|---------------------|--|-------------|------------------|
| VYSTAVOVATEL | VELETRH | HALA | Č. STÁNKU |
| |  <small>developed by</small>  | | |

Originál prosím zašlete zpět na adresu Progres Partners Advertising, s. r. o.

OBJEDNÁVKA PROPAGAČNÍCH MATERIÁLŮ

| | | | |
|----------------------------------|--|-------------------------------|----|
| SAMOLEPKY | Arch 10 ks samolepek o rozměrech 35 x 45 mm určených např. k označení obálek Vašich pozvánek. | zdarma | ks |
| POUKÁZKY NA VSTUPENKY | Chcete-li pozvat obchodní partnery k návštěvě své expozice na veletrhu, orazítkujte tyto poukázky a zašlete jim je. Váš partner pak vyplní požadované údaje na poukázce a vymění ji u pokladen bezplatně za vstupenku. Vám budou vyúčtovány jen skutečně vyměněné poukázky v ceně 25,- Kč/1 ks, namísto normálního vstupného. Po uhrazení faktury za technické služby Vám budou na přání tyto vyměněné poukázky zaslány. | 25 Kč/ks pouze vyměněné | ks |

OBJEDNÁVKA PRŮKAZŮ

| | | |
|--|----|--------|
| Montážní a demontážní průkazy (tyto průkazy neplatí po dobu konání akce) | ks | zdarma |
|--|----|--------|

| | | |
|---|--|--|
| Vystavovatelské průkazy (počet ks podle velikosti expozice) | do 15 m² 3 ks zdarma | za každých započatých 8 m² 1 ks zdarma navíc |
| Počet vystavovatelských průkazů navíc | ks | Za každý průkaz objednaný navíc bude účtováno 80,-Kč |

| | |
|---|----|
| Parkovací průkazy pro osobní automobily v době konání veletrhu, cena 1.000,- Kč (Platba hotově při převzetí průkazu během motáže veletrhu v kanceláři vedení) | |
| Na vyhrazeném parkovišti pro vystavovatele | ks |

V době montáže a demontáže vjezd do areálu PVA Letňany na kauci 1.000,- Kč na tři hodiny.

Adresa pro zaslání propagačních materiálů a vystavovatelských průkazů:

| |
|------------------------|
| Název firmy: |
| Adresa, PSČ: |
| Kontaktní osoba: |
| Tel.: Fax: |

Ceny obsahují DPH.

.....
místo, datum

.....
razítko a podpis vystavovatele (objednatele)

| | | | |
|---------------------|--|-------------|------------------|
| VYSTAVOVATEL | VELETRH | HALA | Č. STÁNKU |
| |  <small>developed by Reed Exhibitions Messe Wien</small> | | |

Originál prosím zašlete zpět na adresu Progres Partners Advertising, s. r. o.

OBJEDNÁVKA LOGA V KATALOGU A V NÁVŠTĚVNICKÉ MAPĚ

LOGO FIRMY V KATALOGU

(logo bude umístěno v abecedním seznamu vystavovatelů u názvu Vaší firmy.)

cena: 4 000,- Kč/ks

Závazně objednávám logo v katalogu pro společnost:

....., celkem ks, cena Kč

Podklady v el. podobě (formát EPS / CDR / PDF) přikládáme zašleme dodatečně použití logo z roku 2010

LOGO FIRMY V NÁVŠTĚVNICKÉ MAPĚ

(logo bude umístěno u Vaší expozice na návštěvnické mapě, kterou obdrží každý návštěvník k zakoupené vstupence zdarma.)

cena: 5 000,- Kč/ks

Závazně objednávám logo na návštěvnické mapě pro společnost:

....., celkem ks, cena Kč

Podklady v el. podobě (formát EPS / CDR / PDF) přikládáme zašleme dodatečně použití logo z roku 2010

Při objednávce 1 logo v katalogu a 1 logo v mapě bude účtována zvýhodněná cena 7 000,- Kč za obě loga.

OBJEDNÁVKA INZERCE V KATALOGU

FORMÁTY INZERÁTŮ (v milimetrech). Křížkem označte Vámi vybraný rozměr inzerátu.



1/1
148 x 210



1/1
128 x 165



1/2
62 x 165



1/2
128 x 80

Podklady v el. podobě (formát EPS / CDR / PDF) přikládáme zašleme dodatečně

Ceny inzerce na obálce

| Formát inzerátu | cena |
|-----------------|-------------|
| 2. a 3. strana | 27.300,- Kč |
| 4. strana | 35.000,- Kč |

Ceny inzerce uvnitř katalogu

| Formát inzerátu | cena |
|-----------------|-------------|
| 1/1 strany | 22.750,- Kč |
| 1/2 strany | 12.800,- Kč |

K cenám se účtuje 20 % DPH.

STORNOVACÍ PODMÍNKY:

Objednávku inzerátu lze stornovat 30 a více dní před začátkem veletrhu. V kratším termínu již nelze inzerát stornovat a zrušit jej lze pouze na výslovnou žádost klienta jen vyjimečně a vždy podle daných možností vydavatele. V takovém případě bude účtována plná cena inzerátu tak jakoby byl otištěn.

Závazně objednávám inzerát do katalogu vystavovatelů, formát / strany, cena Kč

.....
místo, datum

.....
razítko a podpis vystavovatele (objednatele)

| VELETRH | HALA | Č. STÁNKU |
|---|------|-----------|
| VELETRH aqua-therm P R A H A INTERNATIONAL <small>developed by</small>  Reed Exhibitions Messe Wien | | |

Originál prosím zašlete zpět na adresu Progres Partners Advertising, s. r. o.

PROPAGAČNÍ AKTIVITY

| | |
|--|--|
| Transparent na hlavní bráně | |
| Chodící / pojízdna reklama bez distribuce letáků | |
| Chodící / pojízdna reklama s distribucí letáků | |
| Rozsev letáků | |
| Moderování na stánku | |
| Banner na webu www.aqua-therm.cz | |
| Pronájem konferenčního sálu | |
| Fotografické práce | |
| Zpracování grafiky expozice | |

V případě Vašeho zájmu o propagační aktivity kontaktujte, prosím: Lucie Domorádová, tel. 221 602 311, lucie@ppa.cz

OBJEDNÁVKA PRONÁJMU KVĚTIN

| DRUH | VELIKOST | CENA PRONÁJMU NA 5 DNŮ | POČET KS |
|------------------------------|--------------|------------------------|----------|
| Živé | | | |
| Fikus benjamina | 140 - 200 cm | 700,- Kč | |
| Fikus benjamina | 100 - 140 cm | 550,- Kč | |
| Fikus benjamina | do 100 cm | 430,- Kč | |
| Yucca, palma | 130 - 200 cm | 700,- Kč | |
| Mísa velká (umělá nádoba) | prům. 50 cm | 630,- Kč | |
| Mísa malá (umělá nádoba) | prům. 20 cm | 310,- Kč | |
| Truhlík | 70 - 80 cm | 430,- Kč | |
| Hrn. rostliny velké | 50 - 100 cm | 340,- Kč | |
| Hrn. rostliny střední | do 50 cm | 165,- Kč | |
| Hrn. rostliny malé | | 95,- Kč | |
| Aranžmá živé (prodej) | | | |
| Ikebana velká | prům. 35 cm | 600,- Kč | |
| Ikebana střední | prům. 25 cm | 450,- Kč | |
| Ikebana malá | prům. 15 cm | 250,- Kč | |
| Aranžmá do stoj. | 150 cm | 2500,- Kč | |

Květiny Vám budou dodány na stánek před zahájením veletrhu.

Všechny uvedené ceny jsou bez DPH.

.....
místo, datum

.....
razítko a podpis vystavovatele (objednatele)

Hotel DUO****

www.hotelduo.cz

poloha: metro C 2 zastávky od PVA Letňany
Rezervační formulář můžete odeslat faxem
na +420 283 880 142 nebo e-mailem
na info@hotelduo.cz

Clarion Congress Hotel Prague****

www.cchp.cz

poloha: 4 zastávky autobusem č. 195
od PVA Letňany
Rezervační formulář můžete odeslat faxem
na +420 211 131 401 nebo e-mailem
na info@cchp.cz

Boutique hotel Absolutum **** Praha

www.absolutumhotel.cz

poloha: metro C 6 zastávek od PVA Letňany
Rezervační formulář můžete odeslat faxem
na +420 222 541 407 nebo e-mailem
na novota@absolutumhotel.cz

Hotel Blue Orange ****

www.blueorange.cz

poloha: 3 minuty pěšky od PVA Letňany
Rezervační formulář můžete odeslat faxem
na +420 286 006 221 nebo e-mailem
na info@blueorange.cz

Hotel Ivka

www.hotelivka.cz

poloha: metro C 2 zastávky od PVA Letňany
Rezervační formulář můžete odeslat faxem
na +420 283 881 864 nebo e-mailem
na ivka@hotelivka.cz

Hotel Marie-Luisa ***

www.marie-luisa.cz

poloha: 10-15 minut autem od PVA Letňany
Rezervační formulář můžete odeslat faxem
na +420 286 852 012 nebo e-mailem
na info@marie-luisa.cz

Falkensteiner Hotel Maria Prag****

www.falkensteiner.com/prag

poloha: blízko Václavského náměstí
na metru C 8 zastávek od PVA Letňany
Rezervační formulář můžete odeslat faxem
na +420 222 240 229 nebo e-mailem
na reservation.prag@falkensteiner.cz

Chopin Hotel Prague***

www.chopinhotel.cz

poloha: blízko Václavského náměstí
na metru C 8 zastávek od PVA Letňany
Rezervační formulář můžete odeslat faxem
na +420 225 381 100 nebo e-mailem
na reservation@chopinhotel.cz

Kontaktní osoba:

Ing. Martina Ondková
Tel.: +420 221 602 362
Fax.: +420 224 235 033
E-mail: martina@ppa.cz

Rezervační formuláře k uvedeným hotelům najdete na stránkách
www.aqua-therm.cz/cz/aqua-therm-praha/ubytovani

POTVRZENÍ

| VYSTAVOVATEL | VELETRH | HALA | Č. STÁNKU |
|--------------|---|------|-----------|
| |  | | |

Originál prosím zašlete zpět na adresu Progres Partners Advertising, s. r. o.

Potvrzujeme tímto, že jsme vzali na vědomí technicko-bezpečnostní předpisy PVA Letňany a budeme se řídit jejich ustanoveními.

.....
místo, datum

.....
vzal na vědomí (razítko a podpis)

POTVRZENÍ

a) EXPOZICI BUDEME REALIZOVAT VLASTNÍMI SILAMI

ANO

NE

b) STAVBU NAŠÍ EXPOZICE BUDE REALIZOVAT FIRMA:

Název:

Adresa:

Kontaktní osoba:

Tel.: E-mail:

Potvrzení

Potvrzujeme tímto, že jsme se seznámili a vzali na vědomí Podmínky účasti vč. Technicko bezpečnostních podmínek účasti na veletrhu AQUA-THERM Praha 2011 a současně potvrzujeme převzetí odpovědnosti za realizaci expozice. Realizátor naší expozice vlastní oprávnění k provádění veškerých odborných prací. Dále potvrzujeme, že všechny materiály použité k výstavbě stánku mají snížený stupeň hořlavosti ve smyslu norem a předpisů a zejména textilie jsou impregnovány proti ohni.

Nutno včas odeslat faxem na: 224 235 033 nebo na e-mail: lucie@ppa.cz

.....
místo, datum

.....
razítko a podpis vystavovatele (objednatele)

TECHNICKO-BEZPENOSTNÍ PŘEDPISY

pro vystavovatele na veletrhu AQUA-THERM Praha 2011

Zásady v nich obsažené jsou povinni dodržovat všichni zahraniční i tuzemští účastníci.

Technické podmínky

I.

Základní výška expozice je do 3 m. V případě expozice vyšší, je vystavovatel povinen předložit projekt expozice ke schválení. Schválenou dokumentací se musí prokázat při převzetí vytyčené výstavní plochy. V případě patrové expozice je nutné zaslat projekt odsouhlasený a potvrzený autorizovaným statikem.

II.

Všechny expozice musí splňovat podmínky požární ochrany a jejich architektonické ztvárnění ani provoz nesmí rušit okolní expozice.

III.

Do kanalizačních vpustí, umyvadel a výlevků je zakázáno vylévat zbytky barev a jiných toxických látek, které by znečišťovaly nebo jinak ohrožovaly životní prostředí. Tyto nespotřebované látky je vystavovatel (nebo jím pověřená firma) povinen na vlastní náklady odvézt a zlikvidovat.

IV.

Vystavovatel (nebo realizační firma) je povinen na vlastní náklady odstranit a odvézt podlahové krytiny, včetně lepicích pásek.

V.

Vystavovatel je oprávněn propagovat své výrobky pouze ve vlastní expozici. Propagace v ostatních prostorách veletrhu je možná pouze po dohodě s pořadatelem.

VI.

Provozní doba a termíny montáže a demontáže musí být dodrženy. Provozní dobu lze prodloužit pouze se souhlasem vedení veletrhu. Při nedodržení provozní doby a neakceptování výzvy k opuštění pavilonu hrozí naúčtování nákladů s tím spojených. Termíny montáže a demontáže prodloužovat nelze.

VII.

V prostorách pavilonů v žádném případě není dovoleno používání vozidel se spalovacím motorem. Pokud vozidlo slouží jako exponát, musí být zbaveno pohonných látek a elektrického zdroje (musí být odpojen akumulátor). Nedodržením tohoto předpisu se majitel vozidla vystavuje riziku uložení pokuty.

VIII.

V případě prodlení při odstraňování balicích materiálů má pořadatel právo nechat na náklady vystavovatele veškeré obaly odstranit bez nároku na náhradu.

IX.

Vylepování informačních nebo propagačních materiálů na konstrukce pavilonů není povoleno.

X.

Vystavovatel je povinen před započítím vlastní montáže převzít plochu od pořadatele (v případě vlastní stavby) a tuto plochu předat zpět po ukončení demontáže čistou a nepoškozenou.

XI.

Při nesplnění výše uvedených podmínek budou ze strany pořadatele uplatněny příslušné náhrady.

Požární a energetické předpisy a směrnice pro provoz dočasné elektroinstalace

Elektrická zařízení vystavovatelů, která mají být připojena na rozvodnou síť areálu společnosti, musí v plném rozsahu vyhovovat požadavkům elektrotechnických předpisů platných v ČR (ČSN 341090 a ČSN s ní souvisejících v návaznosti na §4 vyhl. ČÚBP č. 48/82 Sb., zejména pak ČSN 332000-4-41 Bezpečnost a ochrana před nebezpečným dotykem). Montáž el. instalací smí provádět pouze odborná organizace (firma s příslušným oprávněním a registrací) a to dle projektové dokumentace obsahující situační schéma, jednotlivé obvody a jejich jištění, materiál, příkony spotřebičů. U zásuvek musí být určen účel jejich užití. Projektová dokumentace je podkladem k provedení výchozí revize el. zařízení a bez této dokumentace nemůže být revize provedena. Každé elektrické zařízení expozice musí mít před připojením na rozvodnou síť společnosti provedenou výchozí revizi, doloženou výchozí revizní zprávou, která musí obsahovat všechny provozované el. zařízení v expozici. Revizi provádějí revizní technici společnosti nebo revizní technici pověřeni společností.

Prozatímní elektrická zařízení instalovaná při výstavních akcích v areálu společnosti musí být provedena podle ČSN 34 1090 a ČSN s ní souvisejících v návaznosti na vyhl. ČÚBP č. 48/82 Sb. § 4.

Bezpečnost

Vystavovatel nesmí ve své expozici ani na území výstaviště skladovat nebo používat žádná hořlavá a radioaktivní látky, výbušniny, kyseliny, jedy a jiné zdraví škodlivé látky. Vystavovatel je povinen dodržovat platné technické, požární a bezpečnostní předpisy.